

Цены на 01.01.2019 г.  
 страница 1 из 6

 Утверждаю  
 Директор \_\_\_\_\_ К. М. Быков

**ВИНТОВЫЕ НАСОСЫ**

№	марка	тип	мощность, обороты, напор	подача	цена с НДС20%, руб.	примечания, скидки		
1	ОНВ1	00	1,1кВт, 720 об/мин, 5атм	0,7 м³/ч	90 800	При покупке от 2 шт. – скидка 3% от 5 шт. – скидка 5 %		
		01	1,1кВт, 920 об/мин, 5атм	0,9 м³/ч				
		02	1,1кВт, 1420 об/мин, 5атм	1,5 м³/ч				
2	ОНВ2	00	1,1кВт, 720 об/мин, 5атм	1,6 м³/ч	100 500			
		01	1,5кВт, 920 об/мин, 5атм	2 м³/ч				
		02	2,2кВт, 1420 об/мин, 5атм	3 м³/ч				
3	ОНВ3	00	1,1кВт, 720 об/мин, 5атм	2,5 м³/ч	103 200			
		01	1,5кВт, 920 об/мин, 5атм	3,5 м³/ч				
		02	2,2кВт, 1420 об/мин, 5атм	5 м³/ч				
4	ОНВ4	00	1,1кВт, 720 об/мин, 5атм	3 м³/ч	107 200			
		01	1,5кВт, 920 об/мин, 5атм	4 м³/ч				
		02	2,2кВт, 1420 об/мин, 5атм	6 м³/ч				
5	ОНВ6-М		3 кВт, 720 об/мин, 5 атм	10 м³/ч	153 000			
6	ОНВ8		до 1,2 МПа (12 атм)	0,05-10 м³/ч	Цена договорная			
	ОНВ9-М							
	ОНВ10							
	ОНВ12							
7	ОНВ-М1		0,37кВт, 1420 об/мин, 3атм	0,55 м³/ч	55 400			
8	ОНВФ (для трудно-текучих продуктов)			0,5-8 м³/ч	договорная	для трудно-текучих продуктов		
ПОГРУЖНЫЕ	ОНВП1-М	00	0,25кВт, 720 об/мин, 1атм	1 м³/ч	64 700	вход / выход Ø50 мм/ДУ35		
		01	0,37кВт, 920 об/мин, 1атм	1,35 м³/ч				
		02	0,37кВт, 1420 об/мин, 1атм	2 м³/ч				
	10	ОНВП2-АИР90LB8		1,1кВт, 720 об/мин, 4 атм	2 м³/ч		98 000	Ø56 мм/ДУ50
	11	ОНВП2		1,1кВт, 920 об/мин, 2 атм	2,8 м³/ч		88 600	Ø56 мм/ДУ50
	12	ОНВП2-01		1,1кВт, 920 об/мин, 2 атм	2,5 м³/ч		88 600	Ø50 мм/ДУ50
	13	ОНВП2-02		1,5кВт, 920 об/мин, 2 атм	3,5 м³/ч		104 800	Ø56 мм/ДУ50
14	ОНВП6		3,0кВт, 720 об/мин, 5 атм	9,5 м³/ч	159 000	Ø125 мм/ДУ50		



ОНВ

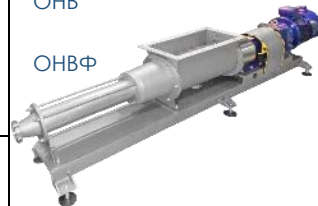

ОНВФ

ОНВП



HPM-2

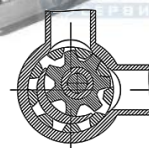

**ШЕСТЕРЕННЫЕ НАСОСЫ (РАБОЧИЕ ОРГАНЫ - НЕРЖАВЕЮЩАЯ СТАЛЬ)**

№	марка	мощность, обороты, напор	материал	подача	цена с НДС20%	примечания
15	ШНК15-2 (НРМ-2)-М1 (1,1кВт, 1000 об/мин, 2атм)		нерж.	0,25-2 м³/ч	91 500	
16	ШНК15-2 (НРМ-2)-М1Р (1,1 кВт, 1000 об/мин, 2атм)		нерж.	0,25-2 м³/ч	98 500	с рубашкой обогрева

**РОТОРНЫЕ НАСОСЫ (РАБОЧИЕ ОРГАНЫ - НЕРЖАВЕЮЩАЯ СТАЛЬ)**

№	марка	материал	подача	цена с НДС20%	мощность, обороты, напор
17	ШНК-14-3/2 (ОРА-3/2)-М	нерж.	3 м³/ч	153 500	1,5кВт, 300 об/мин, 5 атм
18	ШНК-14-3/2 (ОРА-3/2)-МР	нерж.	3 м³/ч	157 500	1,5кВт, 300 об/мин, 5 атм с рубашкой обогрева
19	ШНК-14-5/2 (ОРА-5/2)-М	нерж.	5 м³/ч	152 500	2,2кВт, 400 об/мин, 5 атм
20	ШНК-14-5/2 (ОРА-5/2)-МР	нерж.	5 м³/ч	156 500	2,2кВт, 400 об/мин, 5 атм с рубашкой обогрева
21	ШНК-14-7/2 (ОРА-7/2)-М	нерж.	7 м³/ч	163 500	1,1кВт, 300 об/мин, 2 атм
22	ШНК-14-7/2 (ОРА-7/2)-МР	нерж.	7 м³/ч	168 500	1,1кВт, 300 об/мин, 2 атм с рубашкой обогрева
23	ШНК-14-10/2 (ОРА-10/2)-М	нерж.	10 м³/ч	161 500	1,5кВт, 400 об/мин, 2 атм
24	ШНК-14-10/2 (ОРА-10/2)-МР	нерж.	10 м³/ч	166 500	1,5кВт, 400 об/мин, 2 атм с рубашкой обогрева

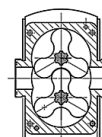
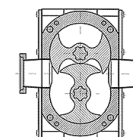
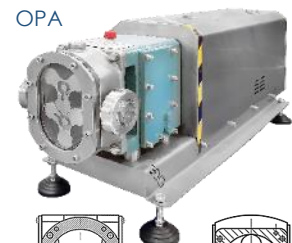
ОРА

**ШИБЕРНЫЕ НАСОСЫ (С РУБАШКОЙ ОБОГРЕВА)**

№	марка	материал	подача	цена с НДС20%	мощность, обороты, напор
25	АНШ-1/5-Ч	чугун	1 м³/ч	123 900	0,75кВт, 189 об/мин, 5 атм
26	АНШ-1/5-Л	латунь	1 м³/ч	136 000	0,75кВт, 189 об/мин, 5 атм
27	АНШ-2/5-Ч	чугун	2 м³/ч	169 300	2,2кВт, 119 об/мин, 5 атм
28	АНШ-2/5-Л	латунь	2 м³/ч	177 800	2,2кВт, 119 об/мин, 5 атм
29	АНШ-6/5-Ч	чугун	6 м³/ч	268 000	7,5кВт, 125 об/мин, 5 атм
30	АНШ-6/5-Л	латунь	6 м³/ч	279 000	7,5кВт, 125 об/мин, 5 атм

АНШ

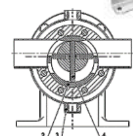

Цены на 01.01.2019 г.  
 страница 2 из 6

 Утверждаю  
 Директор \_\_\_\_\_ К. М. Быков

### ЦЕНТРОБЕЖНЫЕ НАСОСЫ

Исполнение с одинарным уплотнением, ОХ - с одинарным охлаждаемым уплотнением, ОХ2 - с двойным охлаждаемым уплотнением, (Ех) - со взрывозащищенным электродвигателем, ОХ2-Ех-01 (под заказ) - с двойным охлаждаемым уплотнением + взрывозащищенным электродвигателем + рабочие колеса из латуни

№	марка	подача	цена с НДС20%, руб.	примечания, скидки	
31	<b>ОНЦ1-4/20</b> (1,5кВт, 3000 об/мин, 2атм)	4 м <sup>3</sup> /ч	41 900	Скидки на все центробежные насосы: от 3 шт. – 2% от 5 шт. – 3% от 7 шт. – 5%	
32	<b>ОНЦ1-6,3/20</b> (1,5кВт, 3000 об/мин, 2атм)	6,3 м <sup>3</sup> /ч	41 900		
33	<b>ОНЦ1-6,3/32</b> (2,2кВт, 3000 об/мин, 3,2атм)	6,3 м <sup>3</sup> /ч	44 600		
34	<b>ОНЦ1-12,5/20</b> (2,2кВт, 3000 об/мин, 2атм)	12,5 м <sup>3</sup> /ч	42 900		
35	<b>ОНЦ1-12,5/32</b> (3,0кВт, 3000 об/мин, 3,2атм)	12,5 м <sup>3</sup> /ч	53 600		
36	<b>ОНЦ1-18/32М-02</b> (5,5кВт, 3000 об/мин, 3,2атм)	18 м <sup>3</sup> /ч	57 400		
37	<b>ОНЦ1-25/32М-02</b> (5,5кВт, 3000 об/мин, 3,2атм)	25 м <sup>3</sup> /ч	58 600		
38	<b>ОНЦ1-50/32М-01</b> (11кВт, 3000 об/мин, 3,2атм)	50 м <sup>3</sup> /ч	124 900		
39	<b>ОНЦ1-4/20.ОХ</b> (1,5кВт, 3000 об/мин, 2атм)	4 м <sup>3</sup> /ч	46 800		(ОХ) Одинарное охлаждаемое торцевое уплотнение для перекачки жидкостей с температурой до +100°С
40	<b>ОНЦ1-6,3/20.ОХ</b> (1,5кВт, 3000 об/мин, 2атм)	6,3 м <sup>3</sup> /ч	46 800		
41	<b>ОНЦ1-6,3/32.ОХ</b> (2,2кВт, 3000 об/мин, 3,2атм)	6,3 м <sup>3</sup> /ч	49 800		
42	<b>ОНЦ1-12,5/20.ОХ</b> (2,2кВт, 3000 об/мин, 2атм)	12,5 м <sup>3</sup> /ч	47 800		
43	<b>ОНЦ1-12,5/32.ОХ</b> (3,0кВт, 3000 об/мин, 3,2атм)	12,5 м <sup>3</sup> /ч	53 700		
44	<b>ОНЦ1-18/32.ОХМ</b> (5,5кВт, 3000 об/мин, 3,2атм)	18 м <sup>3</sup> /ч	63 200		
45	<b>ОНЦ1-25/32.ОХМ</b> (5,5кВт, 3000 об/мин, 3,2атм)	25 м <sup>3</sup> /ч	64 400	(ОХ2) С двойным охлаждаемым торцевым уплотнением для перекачки жидкостей с температурой до +140°С	
46	<b>ОНЦ1-4/20.ОХ2</b> (1,5кВт, 3000 об/мин, 2атм)	4 м <sup>3</sup> /ч	52 400		
47	<b>ОНЦ1-6,3/20.ОХ2</b> (1,5кВт, 3000 об/мин, 2атм)	6,3 м <sup>3</sup> /ч	52 400		
48	<b>ОНЦ1-6,3/32.ОХ2</b> (2,2кВт, 3000 об/мин, 3,2атм)	6,3 м <sup>3</sup> /ч	53 600		
49	<b>ОНЦ1-12,5/20.ОХ2</b> (2,2кВт, 3000 об/мин, 2атм)	12,5 м <sup>3</sup> /ч	53 400		
50	<b>ОНЦ1-12,5/32.ОХ2</b> (3,0кВт, 3000 об/мин, 3,2атм)	12,5 м <sup>3</sup> /ч	58 800		
51	<b>ОНЦ1-18/32.ОХ2М</b> (5,5кВт, 3000 об/мин, 3,2атм)	18 м <sup>3</sup> /ч	65 900	(ОХ2-Ех) С двойным охлаждаемым торцевым уплотнением для перекачки жидкостей с температурой до 140°С и с взрывозащищенным двигателем	
52	<b>ОНЦ1-25/32.ОХ2М</b> (5,5кВт, 3000 об/мин, 3,2атм)	25 м <sup>3</sup> /ч	69 900		
53	<b>ОНЦ1-4/20.ОХ2-Ех</b> (1,5кВт, 3000 об/мин, 2атм)	4 м <sup>3</sup> /ч	55 900		
54	<b>ОНЦ1-6,3/20.ОХ2-Ех</b> (1,5кВт, 3000 об/мин, 2атм)	6,3 м <sup>3</sup> /ч	55 900		
55	<b>ОНЦ1-6,3/32.ОХ2-Ех</b> (2,2кВт, 3000 об/мин, 3,2атм)	6,3 м <sup>3</sup> /ч	56 300		
56	<b>ОНЦ1-12,5/20.ОХ2-Ех</b> (2,2кВт, 3000 об/мин, 2атм)	12,5 м <sup>3</sup> /ч	56 100		
57	<b>ОНЦ1-12,5/32.ОХ2-Ех</b> (3,0кВт, 3000 об/мин, 3,2атм)	12,5 м <sup>3</sup> /ч	67 200	Самовсасывающие	
58	<b>ОНЦ1-18/32.ОХ2М-Ех</b> (5,5кВт, 3000 об/мин, 3,2атм)	18 м <sup>3</sup> /ч	79 100		
59	<b>ОНЦ1-25/32.ОХ2М-Ех</b> (5,5кВт, 3000 об/мин, 3,2атм)	25 м <sup>3</sup> /ч	81 500		
60	<b>ОНЦ1-12,5/10С</b> (2,2кВт, 3000 об/мин, 1атм)	12,5 м <sup>3</sup> /ч	53 100		
61	<b>ОНЦ1-20/20СМ</b> (5,5кВт, 3000 об/мин, 2атм)	20 м <sup>3</sup> /ч	74 200	Для перекачки сырного зерна	
62	<b>ОНЦ1-25/03.С3</b> (3,0 кВт, 1000 об/мин, 0,3атм)	25 м <sup>3</sup> /ч	88 400		
63	<b>ОНЦ1-6,3МВ</b> (2,2кВт, 3000 об/мин, 2атм)	6,3 м <sup>3</sup> /ч	55 800	Лопастное рабочее колесо для вязких жидкостей, с температурой до +90°С (сливки, растительное масло, соки с мякотью и т.п.)	
64	<b>ОНЦ1-25МВ</b> (5,5кВт, 3000 об/мин, 3,2атм)	18,5 м <sup>3</sup> /ч	88 900		

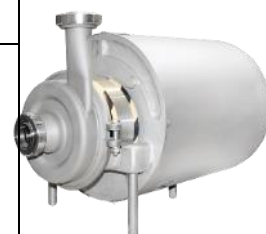

ОНЦ1



ОНЦ1-С

### ПОРШНЕВЫЕ НАСОСЫ

При 100% предоплате шестеренных и поршневых н/у со сроками изготовления оборудования с момента поступления денег до 45 дней – дополнительная скидка 5% к основным скидкам

№	марка	Напор, мощность, материал проточной части, вход/выход продукта	подача	цена с НДС20%, руб.	примечания, скидки
65	<b>Ж6-ВНП-10/32</b>	3,2атм, 2,2кВт, латунь, ДУ50/ДУ50	10 м <sup>3</sup> /ч	144 240	от 3 до 5 шт – 5% от 6 шт – 10%
66	<b>НПВ-10/32</b>	3,2атм, 2,2кВт, нерж/ст, ДУ65/ДУ65	10 м <sup>3</sup> /ч	235 560	
67	<b>НПМ-32/32 (МЕЗГОНАСОС)</b>	3,2атм, 7,5кВт, нерж/ст, ДУ100/ДУ100	32 м <sup>3</sup> /ч	615 900	



Ж6-ВНП

Цены на 01.01.2019 г.  
 страница 3 из 6

 Утверждаю  
 Директор \_\_\_\_\_ К. М. Быков

**ШЕСТЕРЕННЫЕ НАСОСЫ (РАБОЧИЕ ОРГАНЫ – ЧУГУН ИЛИ ЛАТУНЬ)**

При покупке насосных установок ШНК - скидки: от 3 до 5 шт. – 3% свыше 5 шт. – 5%

№	марка	материал	подача	цена с НДС20%,руб.	примечания, скидки
68	<b>ШН7К</b>	чугун	1,8 м³/ч (1,5кВт, 28/720 об)	93 240	При покупке н/у ШНК всех модификаций скидки: от 3 до 5 шт. – 3% свыше 5 шт. – 5%
			2,3 м³/ч (2,2кВт, 35/940 об)		
			2,8 м³/ч (2,2кВт, 45/940 об)		
			3,1 м³/ч (3,0кВт, 56/1420 об)		
			4,5 м³/ч (4,0кВт, 71/1420 об)		
			6 м³/ч (4,0кВт, 90/1420 об)		
69	<b>ШН7КР с рубашкой обогрева</b>	чугун	1,8 м³/ч (1,5кВт, 28/720 об)	96 540	Предназначены для перекачивания шоколадных масс вязкостью до 505 см²/с, плотностью до 1,45 т/м³ с температурой от 20°С до 90°С.
			2,3 м³/ч (2,2кВт, 35/940 об)		
			2,8 м³/ч (2,2кВт, 45/940 об)		
			3,1 м³/ч (3,0кВт, 56/1420 об)		
			4,5 м³/ч (4,0кВт, 71/1420 об)		
			6 м³/ч (4,0кВт, 90/1420 об)		
70	<b>ШНК10РЧ с рубашкой обогрева</b>	чугун	1,8 м³/ч (1,5кВт, 28/720 об)	99 360	с выносными подшипниками и с чугунной проточной частью
			2,3 м³/ч (2,2кВт, 35/940 об)		
			2,8 м³/ч (2,2кВт, 45/940 об)		
			3,1 м³/ч (3,0кВт, 56/1420 об)		
			4,5 м³/ч (4,0кВт, 71/1420 об)		
			6 м³/ч (4,0кВт, 90/1420 об)		
71	<b>ШНК-10РЧ-12,0</b>	чугун	12 м³/ч (7,5кВт, 216 об)	169 680	С мотором-редуктором МНЛ 40/2 7.5 кВт
72	<b>ШНК-10РА-12,0</b>	латунь	12 м³/ч (7,5кВт, 216 об)	220 920	
73	<b>ШН7К-12,0, ШН7КР-12,0</b>	чугун	12 м³/ч (7,5кВт, 216 об)	166 860	
74	<b>ШНК9-12,0, ШНК9Р-12,0</b>	латунь	12 м³/ч (7,5кВт, 216 об)	214 020	
75	<b>ШНК9</b>	латунь	1,8 м³/ч (1,5кВт, 28/720 об)	137 460	Предназначены для перекачивания агрессивных продуктов вязкостью до 505 см²/с, плотностью до 1,45 т/м³ в интервале температур от 20°С до 90°С. Подшипники скольжения установлены в крышке насоса
			2,3 м³/ч (2,2кВт, 35/940 об)		
			2,8 м³/ч (2,2кВт, 45/940 об)		
			3,1 м³/ч (3,0кВт, 56/1420 об)		
			4,5 м³/ч (4,0кВт, 71/1420 об)		
			6 м³/ч (4,0кВт, 90/1420 об)		
76	<b>ШНК9Р с рубашкой обогрева</b>	латунь	1,8 м³/ч (1,5кВт, 28/720 об)	143 700	Подшипники скольжения установлены в крышке насоса
			2,3 м³/ч (2,2кВт, 35/940 об)		
			2,8 м³/ч (2,2кВт, 45/940 об)		
			3,1 м³/ч (3,0кВт, 56/1420 об)		
			4,5 м³/ч (4,0кВт, 71/1420 об)		
			6 м³/ч (4,0кВт, 90/1420 об)		
77	<b>ШНК10РА с рубашкой обогрева и с выносными подшипниками</b>	латунь	1,8 м³/ч (1,5кВт, 28/720 об)	150 660	с рубашкой обогрева и с выносными подшипниками с латунной проточной частью
			2,3 м³/ч (2,2кВт, 35/940 об)		
			2,8 м³/ч (2,2кВт, 45/940 об)		
			3,1 м³/ч (3,0кВт, 56/1420 об)		
			4,5 м³/ч (4,0кВт, 71/1420 об)		
			6 м³/ч (4,0кВт, 90/1420 об)		



ШН7К(Р), ШН9(Р)

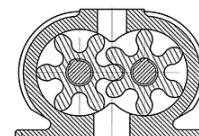

ШНК10Р(Ч)(Л)

**ЗАПАСНЫЕ ЧАСТИ к шестеренным насосам ШНК**

78	<b>A2-ШН7К-18,5 01.000</b>	чугун	зап/части	34 440	Насосная часть без привода (ШН7К и ШН7КР)
79	<b>A2-ШН7К-18,5 01.000-01</b>	чугун	зап/части	37 680	
80	Насосная часть 01.000-01 к насосу типа <b>ШНК (РСКЕ-ШНК-18,5 01.000-03)</b>	чугун	зап/части	42 300	Насосная часть без привода с рубашкой обогрева и с выносным подшипником (ШНК10РЧ)
81	Насосная часть <b>РСКЕ-ШНК9-18,5 01.000</b>	латунь	зап/части	84 840	Насосная часть без привода (ШНК9)
82	Насосная часть <b>РСКЕ-ШНК9-18,5-01.000</b> без отвода	латунь	зап/части	80 460	
83	Насосная часть <b>РСКЕ-ШНК9-18,5 01.000-01</b> с отводом	латунь	зап/части	90 540	Насосная часть без привода с обогревающей рубашкой (ШНК9Р)
84	Насосная часть <b>РСКЕ-ШНК9-18,5- 01.000-01</b> с без отвода	латунь	зап/части	86 160	
85	Насосная часть <b>РСКЕ-ШНК-18,5 01.000-01</b> с отводом	латунь	зап/части	94 380	Насосная часть без привода с рубашкой обогрева и с выносным подшипником (ШНК10РА)
86	Насосная часть <b>РСКЕ-ШНК-18,5.01.000-01</b> без отвода	латунь	зап/части	90 000	
87	Привод <b>МЦ РСКЕ</b> с электродвигателем			59 760	

Цены на 01.01.2019 г.  
 страница 4 из 6

 Утверждаю  
 Директор \_\_\_\_\_ К. М. Быков

**ГОМОГЕНИЗАТОРЫ (ПЛУНЖЕРНЫЕ ГОМОГЕНИЗАТОРЫ ВЫСОКОГО ДАВЛЕНИЯ)**

№	марка	Подача, рабочее давление, мощность	цена с НДС20%, руб.	примечания
88	<b>ГМ 0,5/20М1Д</b>	<b>0,5 м³/ч, 20МПа(200атм), 4кВт</b>	<b>750 000</b>	<b>В комплекте:</b> -Принудительная система охлаждения плунжеров, -Электрический датчик давления, -Пульт управления гомогенизатором -обшивка из нержавеющей стали -ЗИП
89	<b>ГМ 1,0/20М2Д</b>	<b>1,0 м³/ч, 20МПа(200атм), 11кВт</b>	<b>998 000</b>	
90	<b>ГМ 1,25/20М2Д</b>	<b>1,25 м³/ч, 20МПа(200атм), 11кВт</b>	<b>998 000</b>	
91	<b>ГМ 1,5/20М2Д</b>	<b>1,5 м³/ч, 20МПа(200атм), 15кВт</b>	<b>1 050 000</b>	
92	<b>ГМ 2,0/20М2Д</b>	<b>2,0 м³/ч, 20МПа(200атм), 15кВт</b>	<b>1 110 000</b>	
93	<b>ГМ 2,5/20М2Д</b>	<b>2,5 м³/ч, 20МПа(200атм), 18,5кВт</b>	<b>1 110 000</b>	
94	<b>ГМ 3,0/20Д</b>	<b>3,0 м³/ч, 20МПа(200атм), 22кВт</b>	<b>1 180 000</b>	
95	<b>ГМ 5,0/20МД</b>	<b>5,0 м³/ч, 20МПа(200атм), 37кВт</b>	<b>1 340 000</b>	



ГМ

**ПЛУНЖЕРНЫЕ НАСОСЫ**

96	3-х плунжерный насос высокого давления	0,5 м³/ч, 20МПа, 4кВт	договорная	
97	3-х плунжерный насос высокого давления	1,25 м³/ч, 20МПа, 11кВт	договорная	

**ДИСПЕРГАТОРЫ (РОТОРНЫЕ ГОМОГЕНИЗАТОРЫ)**

№	марка	мощность	подача, на воде	цена с НДС20%, руб.	примечания
98	<b>РДН-10/20</b>	22,0 кВт	25...40 м³/ч	383 000	20-45 м³/час, 0,2МПа, 22 кВт,3000 об/мин
99	<b>РДН-10</b>	15,0 кВт	15...20 м³/ч	272 000	18-25 м³/час, 0,2МПа, 15 кВт,3000 об/мин
100	<b>РДН-10-04</b>	18,5 кВт	18...25 м³/ч	289 000	18-25 м³/час, 0,2МПа, 18,5 кВт,3000 об/мин
101	<b>РДН-10-06</b>	22,0 кВт	18...25 м³/ч	296 000	18-25 м³/час, 0,2МПа, 22 кВт,3000 об/мин
102	<b>РДН-10-02</b>	30,0 кВт	18...25 м³/ч	304 000	18-25 м³/час, 0,2МПа, 30 кВт,3000 об/мин
103	<b>РДН-7</b>	11,0 кВт	15...20 м³/ч	242 000	15-20 м³/час, 0,2МПа, 11 кВт, 3000 об/мин
104	<b>РДН-7-01</b>	15,0 кВт	15...20 м³/ч	255 000	15-20 м³/час, 0,2МПа, 15 кВт, 3000 об/мин
105	<b>РДН-5</b>	7,5 кВт	10...15 м³/ч	232 000	10-15 м³/час, 0,2МПа, 7,5 кВт, 3000 об/мин
106	<b>РДН-5-01</b>	11,0 кВт	10...15 м³/ч	238 000	10-15 м³/час, 0,2МПа, 11 кВт, 3000 об/мин
107	<b>РДН-2</b>	4,0 кВт	3...10 м³/ч	202 000	3-10 м³/час, 0,2МПа, 4 кВт, 3000 об/мин
108	<b>РДН-1</b>	1,5 кВт	1...2 м³/ч	118 000	1 м³/час, 0,2МПа, 1,5 кВт,3000 об/мин
109	<b>РДН-1W</b>	1,5 кВт	1...2 м³/ч	174 000	Лабораторный вертикальный диспергатор в комплекте с бункером 10 литров и циркуляционным трубопроводом и арматурой
110	Смеситель - восстановитель вертикальный <b>СВ-10</b>	18,5 кВт	10 м³/ч	358 000	Для восстановления сухого молока и др. сухих
111	Диспергатор полупогружной <b>РДН-П-2 (РДН-П-1)</b>	4,0(1,5) кВт	3 м³/ч	291 000	для емкости до 1 м³
112	<b>СДГ-20 М1</b> смеситель-диспергатор горизонтальный для сухих и жидких компонентов	30,0 кВт	40...45 м³/ч	532 000	Q=40 м³/час по воде, Q=4 000 кг по сухим, P=0,5 МПа (5атм), N=30кВт,n=3000 об/мин)
113	Емкость локального охлаждения торцевого уплотнения <b>СОТУ-2</b>	-	-	12 800	Для установки на диспергаторы и насосы для охлаждения торцевых уплотнений



РДН



СВ-10



РДН-П-2



СДГ-20



СОТУ-2

Цены на 01.01.2019 г.  
 страница 5 из 6

 Утверждаю  
 Директор \_\_\_\_\_ К. М. Быков

**ЕМКОСТИ ТЕХНОЛОГИЧЕСКИЕ**
**ЕМКОСТИ ДЛЯ ПРИЕМКИ И ХРАНЕНИЯ МОЛОКА С РУБАШКОЙ «ТЕРМОС»**

№	марка	объем	цена с НДС20%, руб.	примечания
114	<b>БМО-200-Т</b>	V=200...250	175 000	рубашка термос, перемешивание продукта за счет мешалки, коническое дно, люк, моющие головки Мешалка: -пропеллерная -рамно-лопастная со скребками
115	<b>БМО-300-Т</b>	V=300...350	228 000	
116	<b>БМО-500-Т</b>	V=500...600	299 000	
117	<b>БМО-1000-Т</b>	V=1000	360 000	
118	<b>БМО-1500-Т</b>	V=1500	440 000	
119	<b>БМО-2000-Т</b>	V=2000	450 000	
120	<b>БМО-2500-Т</b>	V=2500	460 000	

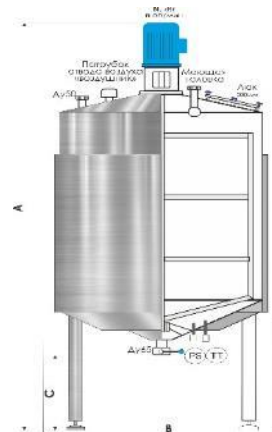
**ЕМКОСТИ ДЛЯ ТЕРМИЧЕСКОЙ ОБРАБОТКИ С ОБЪЕМНОЙ РУБАШКОЙ**

№	марка	объем	цена с НДС20%, руб.	примечания
121	<b>БМО-200-ОР</b>	V=200...250	225 000	рубашка объемная, перемешивание продукта за счет мешалки, коническое дно, люк, моющие головки Мешалка: -пропеллерная -рамно-лопастная со скребками
122	<b>БМО-300-ОР</b>	V=300...350	275 000	
123	<b>БМО-500-ОР</b>	V=500...600	360 000	
124	<b>БМО-1000-ОР</b>	V=1000	470 000	
125	<b>БМО-1500-ОР</b>	V=1500	550 000	
126	<b>БМО-2000-ОР</b>	V=2000	570 000	
127	<b>БМО-2500-ОР</b>	V=2500	599 000	

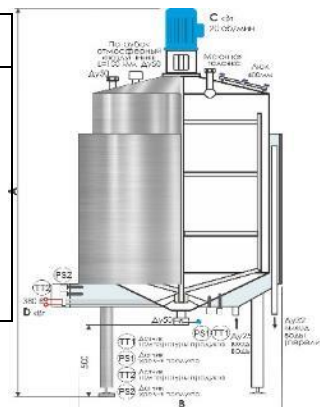
**ЕМКОСТИ ДЛЯ ТЕРМИЧЕСКОЙ ОБРАБОТКИ С ОБЪЕМНОЙ И ЗМЕЕВИКОВОЙ РУБАШКОЙ**

№	марка	объем	цена с НДС20%, руб.	примечания
128	<b>БМО-100-3</b>	V=100	204 000	рубашка со спиралью нагрева/охлаждения, перемешивание продукта за счет мешалки, коническое дно, люк, моющие головки Мешалка: -пропеллерная -рамно-лопастная со скребками
129	<b>БМО-200-3</b>	V=200...250	245 000	
130	<b>БМО-300-3</b>	V=300...350	290 000	
131	<b>БМО-500-3</b>	V=500...600	375 000	
132	<b>БМО-1000-3</b>	V=1000	485 000	
133	<b>БМО-1500-3</b>	V=1500	580 000	
134	<b>БМО-2000-3</b>	V=2000	620 000	
135	<b>БМО-2500-3</b>	V=2500	645 000	

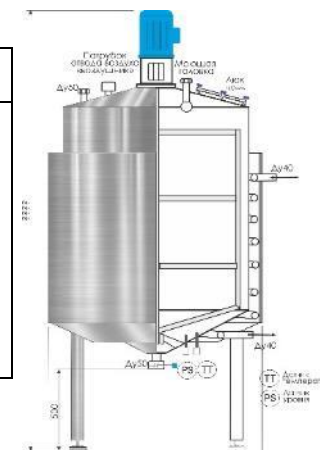
**ЗАКВАСОЧНИКИ УШАТНЫЕ (Объем ушата =25л)**

№	марка	количество ушат, объем	цена с НДС20%, руб.	примечания
136	<b>БМО-3-У2Э</b>	2 ушата, V ушата=25л x 2 шт = 50 литров	320 000	для приготовления лабораторных и производственных заквасок на чистых культурах молочнокислых бактерий путем пастеризации молока, его сквашивания и охлаждения закваски В комплекте пульт управления нагрев: пар/электрический
137	<b>БМО-3-У3Э</b>	3 ушата, V ушата=25л x 3 шт = 75 литров	365 000	
138	<b>БМО-3-У5Э</b>	5 ушат, V ушата=25л x 5 шт = 125 литров	430 000	



Цены на 01.01.2019 г.  
 страница 6 из 6

 Утверждаю  
 Директор \_\_\_\_\_ К. М. Быков

**МАСЛООБРАЗОВАТЕЛИ  
 БАРАБАННЫЕ МАСЛООБРАЗОВАТЕЛИ**

№	марка	Краткая Техническая характеристика	цена с НДС20%, руб.	примечания
139	<b>ОМ-Т-3</b> 3-х цилиндрический маслообразователь	Производительность, кг/ч: по маслу 500- 800 кг/час	897 000	Маслообразователи производства <b>ООО ИТЦ                      «Пищмашсервис»</b> В комплекте поставки: - маслообразователь на раме -обвязка по продуктовым линиям -обвязка по хладоносителю (нерж/сталь) -модуль выгрузки -Клапан предохранительный по продукту -Манометр -Пробоотборник -датчики температуры продукта и хладоносителя
140	<b>ОМ-Т-4-Д</b> 4-х цилиндрический маслообразователь с обработником <b>РДН-2-АИР100S2+обдув</b>	Производительность, кг/ч: по маслу до 850 кг в час по спредам 600...900 кг/час	1 330 000	
141	<b>ОМ-Т-5-Д</b> 5-х цилиндрический маслообразователь с обработником <b>РДН-2-АИР100S2+обдув</b>	Производительность, кг/ч: по маслу до 1000 кг в час по спредам 1200 кг/час	1 655 000	
142	Обработник <b>РДН-2- АИР100S2+обдув</b> к маслообразователям любых производителей	Устанавливаются на все типы маслообразователей (работающих по методу преобразования высокожирных сливок) для улучшения характеристик продукта и производства спредов	216 000	
143	Барaban вытеснительный к маслообразователю <b>ОМ-Т</b> (взаимозаменяем с Я7-ОМ-3Т)	Взаимозаменяем с вытеснительными барабанами маслообразователей Я7-ОМ3Т, Я7-ОМ-3Т-М	61 300	
144	Барaban вытеснительный к маслообразователю <b>Т1-ОМ-2Т</b>	Вытеснительный барaban к маслообразователям Т1-ОМ-2Т	58 800	

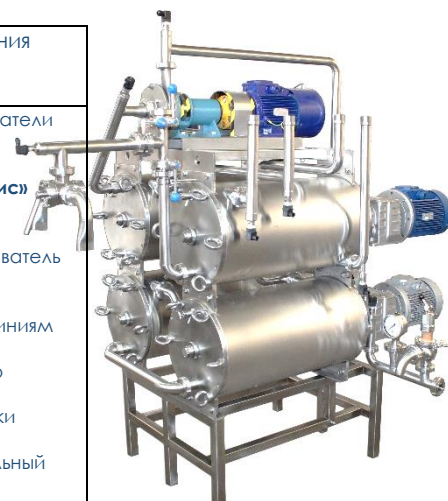
 Маслообразователь  
 ОМ-Т-Д

РДН-2-АИР100S2+обдув

 Вытеснительный  
 барaban ОМ-Т (Я7-ОМ-3Т)

**МАСЛОТОПКИ, ЖИРОТОПКИ И УНИВЕРСАЛЬНЫЕ МАСЛОЖИРОТОПКИ**

Исполнение открытое или закрытое, Теплоноситель – пар, горячая вода, ТЭНы

№	марка	Производитель -ность, т/час	цена с НДС20%, руб.	примечания, скидки
145	<b>БМО-УП-Э-3- (100 ...1 000)</b>	От 100 кг до 1000 кг в час	от 170 000 до 710 000	Для плавления и временного хранения жиров, масла, глазури в блоках и т.п.

 Масло-жиротопка  
 БМО-УП-Э-3

**МАШИНА ОВОЩЕРЕЗАТЕЛЬНАЯ**

предназначена для резки и измельчения капусты, корнеплодов, фруктов.

№	марка	Производитель- ность, т/час	цена с НДС20%, руб.	примечания, скидки
146	<b>РСКЕ-КИМ3-В3</b> вертикальное или горизонтальное исполнение, 2,2 кВт	до 1,5	261 060	для резки и измельчения капусты, корнеплодов, фруктов



РСКЕ-КИМ-3